



**КПС**

**Качественное Производство и Сервис  
режущего инструмента**

**Творческий подход  
к решению технических задач**

Санкт-Петербург  
2017г.

## Условные обозначения серии инструмента

- 1 Обрабатываемый материал  
UL универсальный  
CS сталь  
HS закаленная сталь  
SS нержавеющая сталь  
CI чугун  
AL алюминий  
CU медь  
NI никелиевые сплавы  
TI титановые сплавы
- 2 Форма торца
- 3 Е концевой  
Т радиус при вершине  
S сферический  
С радиусный вогнутый  
Х разноспиральный  
А угловой  
G граверы  
R развертка  
D сверло
- 4 Количество зубьев  
числовое значение, например, 2, 3, 4 и т.д.
- 5 Угол спирали, угол при вершине  
числовое значение, например, 25, 30, 40 и т.д.
- 6 Покрытие  
0 без покрытия  
1 с покрытием

Пример: Серия ULE2300 - универсальная концевая двухзубая фреза с углом спирали 30° без покрытия:

UL	E	2	30	0
1	2	3	4	5



## УНИВЕРСАЛЬНЫЕ ФРЕЗЫ

Универсальные фрезы Z2  
Серия ULE2300/ Серия ULE2301

Артикул	D мм	l мм	L мм	d мм
2 23 07	2	7	57	3
2 34 08	3	8	57	4
2 04 11	4	11	57	4
2 05 13	5	13	57	5
2 06 16	6	16	67	6
2 08 20	8	20	63	8
2 10 22	10	22	72	10
2 12 26	12	26	83	12
2 14 26	14	26	83	14
2 16 32	16	32	93	16
2 18 32	18	32	93	18
2 20 38	20	38	104	20

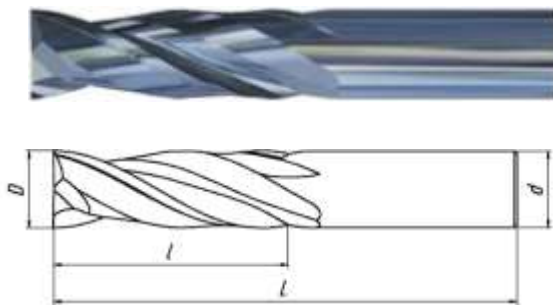

Универсальные сферические фрезы Z2  
Серия ULS2300 / Серия ULS2301

Артикул	D мм	l мм	L мм	d мм
2 25 05	2	6	50	5
2 35 05	3	6	50	5
2 46 08	4	8	54	6
2 56 09	5	9	54	6
2 06 10	6	10	54	6
2 08 12	8	12	58	8
2 10 14	10	14	66	10
2 12 16	12	16	73	12
2 16 22	16	22	82	16
2 20 26	20	26	92	20

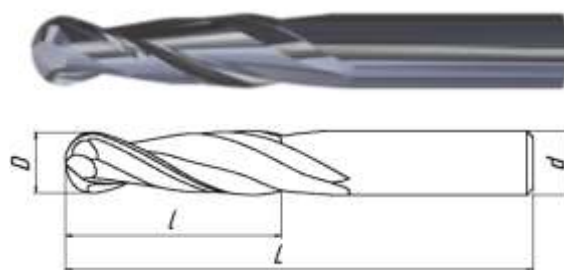

## Универсальные фрезы Z3 Серия ULE3300 / Серия ULE3301

Артикул	D мм	l мм	L мм	d мм
3 23 07	2	7	57	3
3 34 08	3	8	57	4
3 04 11	4	11	57	4
3 05 13	5	13	57	5
3 06 16	6	16	67	6
3 08 20	8	20	63	8
3 10 22	10	22	72	10
3 12 26	12	26	83	12
3 14 26	14	26	83	14
3 16 32	16	32	93	16
3 18 32	18	32	93	18
3 20 38	20	38	104	20

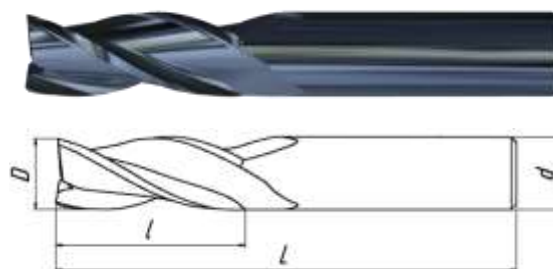

## Универсальные фрезы Z4 Серия ULE4300 / Серия ULE4301

Артикул	D мм	l мм	L мм	d мм
4 23 07	2	7	57	3
4 03 08	3	8	57	3
4 04 11	4	11	57	4
4 05 13	5	13	57	5
4 06 16	6	16	67	6
4 08 20	8	20	63	8
4 10 22	10	22	72	10
4 12 26	12	26	83	12
4 14 26	14	26	83	14
4 16 32	16	32	93	16
4 18 32	18	32	93	18
4 20 38	20	38	104	20
4 25 38	25	38	104	25

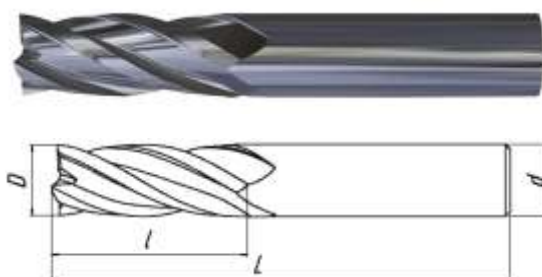



## УНИВЕРСАЛЬНЫЕ ФРЕЗЫ

Разноспиральные фрезы Z4  
Серия ULX4380 / Серия ULX4381

Артикул	D мм	l мм	L мм	d мм
4 46 11	4	11	57	6
4 56 13	5	13	57	6
4 06 16	6	16	67	6
4 08 20	8	20	63	8
4 10 22	10	22	72	10
4 12 26	12	26	83	12
4 14 26	14	26	83	14
4 16 32	16	32	93	16
4 18 32	18	32	93	18
4 20 38	20	38	104	20

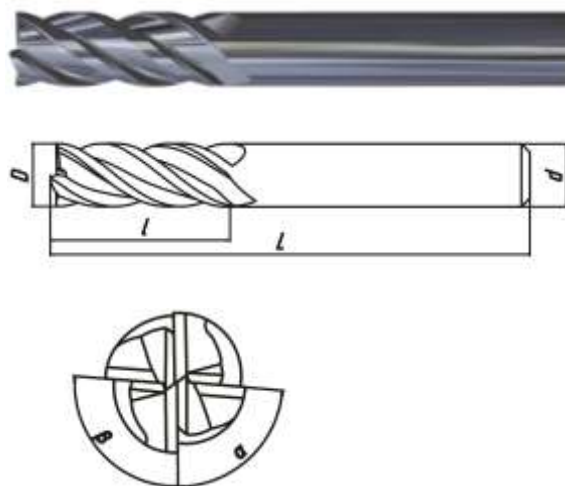

Разноспиральные фрезы Z6  
Серия ULX6381

Артикул	D мм	l мм	L мм	d мм
6 08 20	8	20	63	8
6 10 22	10	22	72	10
6 12 26	12	26	83	12
6 14 26	14	26	83	14
6 16 32	16	32	93	16
6 18 32	18	32	93	18
6 20 38	20	38	104	20
6 25 38	25	38	104	25

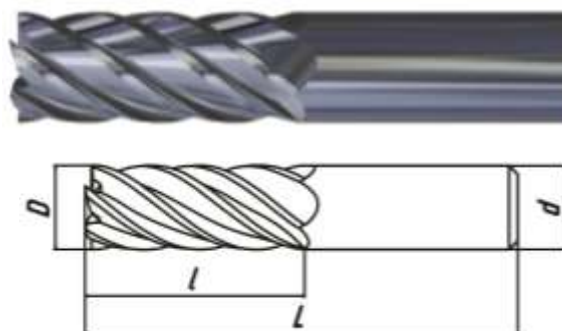

Фасочные фрезы Z4  
Серия ULA4900 / Серия ULA4901

Артикул	D мм	$\alpha$	L мм	d мм
4 04 90	4	90	50	4
4 06 90	6	90	54	6
4 08 90	8	90	60	8
4 10 90	10	90	67	10
4 12 90	12	90	74	12

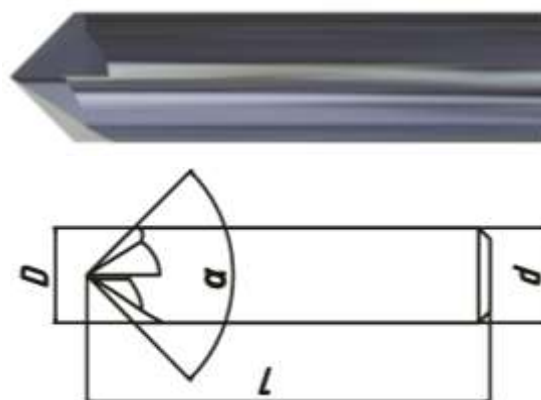

Граверы  
Серия ULG1300 / Серия ULG1301

Артикул	D мм	$\alpha$	L мм	d мм
1 13 30	0,1	30°	50	3
1 14 30	0,1	30°	55	4
1 16 30	0,1	30°	60	6
1 18 30	0,1	30°	70	8

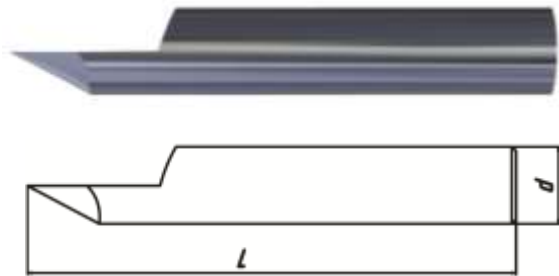

Граверы  
Серия ULG1450 / Серия ULG1451

Артикул	D мм	$\alpha$	L мм	d мм
1 13 45	0,1	45°	50	3
1 14 45	0,1	45°	55	4
1 16 45	0,1	45°	60	6
1 18 45	0,1	45°	70	8

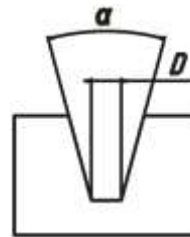

Граверы  
Серия ULG1600 / Серия ULG1601

Артикул	D мм	$\alpha$	L мм	d мм
1 13 60	0,1	60°	50	3
1 14 60	0,1	60°	55	4
1 16 60	0,1	60°	60	6
1 18 60	0,1	60°	70	8

Радиусные вогнутые фрезы Z4  
Серия ULC4400 / Серия ULC4401

Артикул	R	D мм	L мм	d мм
4 10 60	1,0	6	70	8
4 20 60	2,0	6	75	10
4 30 60	3,0	6	75	12
4 40 80	4,0	8	80	16
4 45 70	4,5	7	80	16
4 50 10	5,0	10	80	20
4 60 80	6,0	8	80	20
4 80 90	8,0	9	100	25
4 10 50	10,0	5	100	25

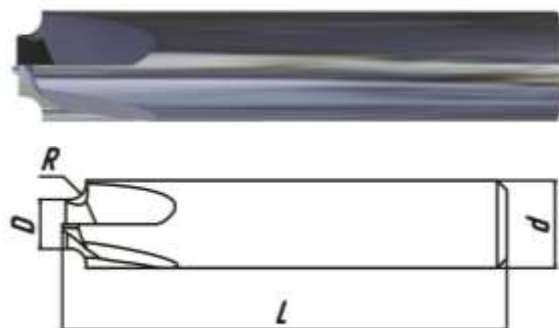



## Фрезы по алюминию и алюминиевым сплавам Z1 Серия ALE1300 / Серия ALE1301

Артикул	D мм	l мм	L мм	d мм
1 23 07	2	7	57	3
1 34 08	3	8	57	4
1 04 11	4	11	57	4
1 05 13	5	13	57	5
1 06 16	6	16	67	6
1 08 20	8	20	63	8
1 10 22	10	22	72	10
1 12 26	12	26	83	12

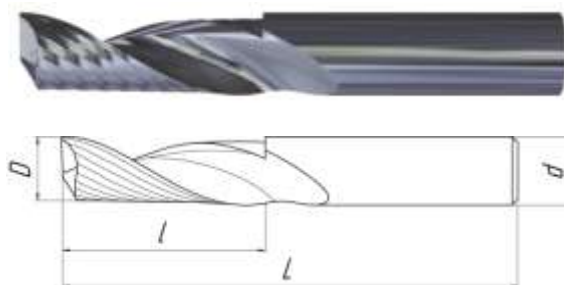

## Фрезы по алюминию и алюминиевым сплавам Z2 Серия ALE2450 / Серия ALE2451

Артикул	D мм	l мм	L мм	d мм
2 23 07	2	7	57	3
2 26 07	2	7	57	6
2 34 08	3	8	57	4
2 36 08	3	8	57	6
2 04 11	4	11	57	4
2 46 11	4	11	57	6
2 05 13	5	13	57	5
2 56 13	5	13	57	6
2 06 16	6	16	57	6
2 08 20	8	20	63	8
2 10 22	10	22	72	10
2 12 26	12	26	83	12
2 14 26	14	26	83	14
2 16 32	16	32	93	16
2 18 32	18	32	93	18
2 20 38	20	38	104	20

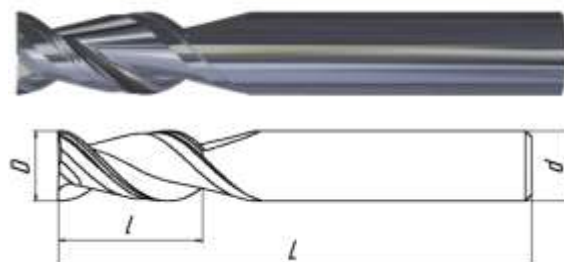

## Фрезы по алюминию и алюминиевым сплавам Z3 Серия ALE3450 / Серия ALE3451

Артикул	D мм	l мм	L мм	d мм
3 34 08	3	8	57	4
3 36 08	3	8	57	6
3 04 11	4	11	57	4
3 46 11	4	11	57	6
3 05 13	5	13	57	5
3 56 13	5	13	57	6
3 06 16	6	16	57	6
3 08 20	8	20	63	8
3 10 22	10	22	72	10
3 12 26	12	26	83	12
3 14 26	14	26	83	14
3 16 32	16	32	93	16
3 20 38	20	38	104	20
3 25 38	25	38	104	25

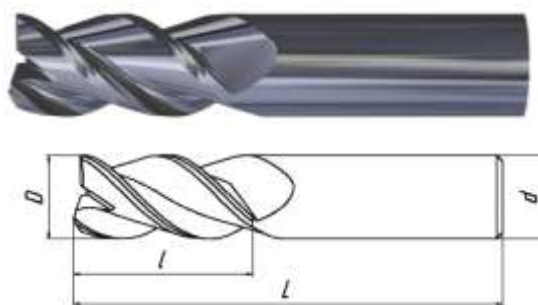

## Фрезы по алюминию и алюминиевым сплавам Z4 Серия ALE4450 / Серия ALE4451

Артикул	D мм	l мм	L мм	d мм
4 23 07	2	7	57	3
4 26 07	2	7	57	6
4 34 08	3	8	57	4
4 36 08	3	8	57	6
4 04 11	4	11	57	4
4 46 11	4	11	57	6
4 05 13	5	13	57	5
4 56 13	5	13	57	6
4 06 16	6	16	57	6
4 08 20	8	20	63	8
4 10 22	10	22	72	10
4 12 26	12	26	83	12
4 16 32	16	32	93	16
4 20 38	20	38	104	20

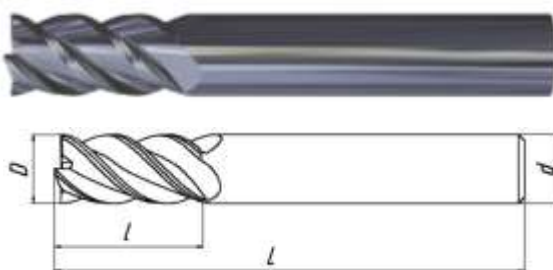





## ФРЕЗЫ ПО ЗАКАЛЕННЫМ СТАЛЯМ

Фрезы по закаленным сталям Z2  
Серия HSE2300 / Серия HSE2301

Артикул	D мм	l мм	L мм	d мм
2 36 08	3	8	57	6
2 46 11	4	11	57	6
2 56 13	5	13	57	6
2 06 16	6	16	57	6
2 08 19	8	20	63	8
2 10 22	10	22	72	10
2 12 26	12	26	83	12
2 16 32	16	32	93	16
2 20 38	20	38	104	20

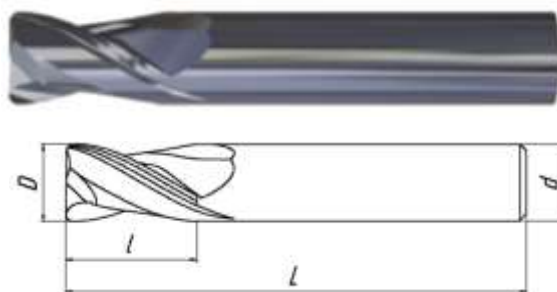

Фрезы по закаленным сталям Z3  
Серия HSE3450 / Серия HSE3451

Артикул	D мм	l мм	L мм	d мм
3 36 08	3	8	57	6
3 46 11	4	11	57	6
3 56 13	5	13	57	6
3 06 13	6	13	57	6
3 08 19	8	20	63	8
3 10 22	10	22	72	10
3 12 26	12	26	83	12
3 14 26	14	26	83	14
3 16 32	16	32	93	16
3 20 38	20	38	104	20

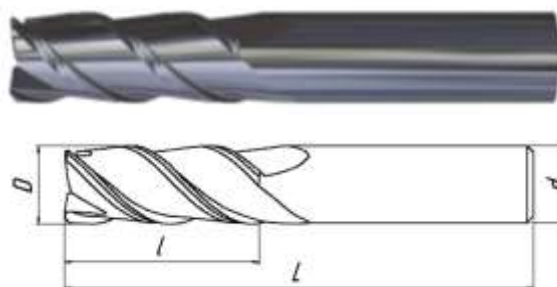

Фрезы по закаленным сталям Z4  
Серия HSE4450 / Серия HSE4451

Артикул	D мм	l мм	L мм	d мм
4 46 08	4	11	57	6
4 56 09	5	13	57	6
4 06 10	6	13	57	6
4 08 12	8	20	63	8
4 10 14	10	22	72	10
4 12 16	12	26	83	12
4 14 16	14	26	83	14
4 16 22	16	32	93	16
4 20 26	20	38	104	20

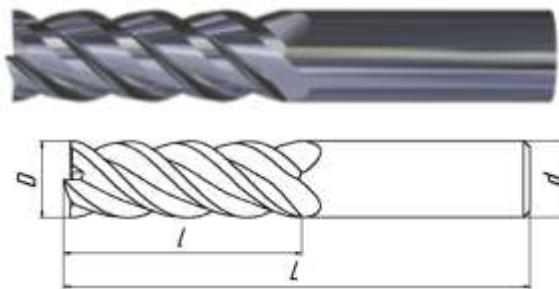

Фрезы по закаленным сталям Z6  
Серия HSE6500 / Серия HSE6501

Артикул	D мм	l мм	L мм	d мм
6 06 16	6	16	57	6
6 08 19	8	20	63	8
6 10 25	10	25	72	10
6 12 28	12	28	83	12
6 14 30	14	30	83	14
6 16 50	16	50	100	16
6 20 55	20	55	110	20

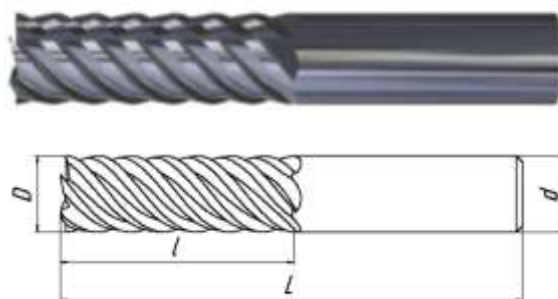

Фрезы по закаленным сталям Z8  
Серия HSE8500 / Серия HSE8501

Артикул	D мм	l мм	L мм	d мм
8 16 36	16	36	92	16
8 18 36	18	36	92	18
8 20 55	20	55	110	20
8 25 60	25	60	110	25



## ФРЕЗЫ ПО НЕРЖАВЕЮЩИМ СТАЛЯМ

Фрезы по нержавеющей стали Z2  
Серия SSE2500 / Серия SSE2501

Артикул	D мм	l мм	L мм	d мм
2 36 08	3	8	57	6
2 46 11	4	11	57	6
2 56 13	5	13	57	6
2 06 13	6	13	57	6
2 08 19	8	20	63	8
2 10 22	10	22	72	10
2 12 26	12	26	83	12
2 16 32	16	32	93	16
2 20 38	20	38	104	20

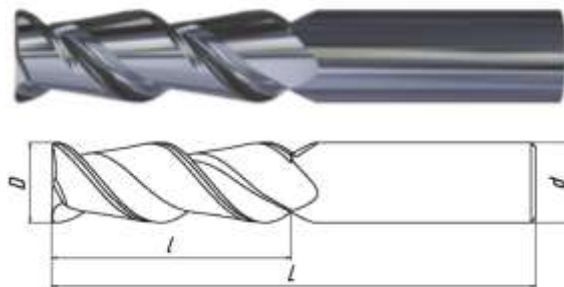

Фрезы по нержавеющей стали Z3  
Серия SSE3450 / Серия SSE3451

Артикул	D мм	l мм	L мм	d мм
3 36 08	3	8	57	6
3 46 11	4	11	57	6
3 56 13	5	13	57	6
3 06 13	6	13	57	6
3 08 19	8	20	63	8
3 10 22	10	22	72	10
3 12 26	12	26	83	12
3 16 32	16	32	93	16
3 20 38	20	38	104	20

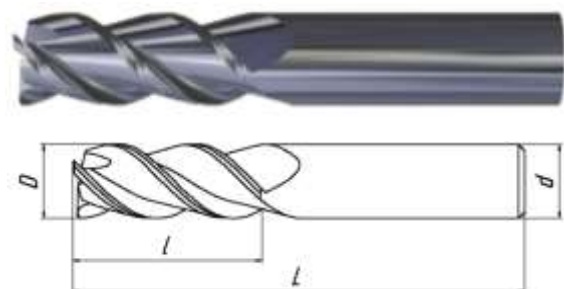

Фрезы по нержавеющей стали Z4  
Серия SSE4350 / Серия SSE4351

Артикул	D мм	l мм	L мм	d мм
4 36 08	3	8	57	6
4 46 11	4	11	57	6
4 56 13	5	13	57	6
4 06 13	6	13	57	6
4 08 21	8	20	63	8
4 10 22	10	22	72	10
4 12 26	12	26	83	12
4 16 36	16	32	93	16
4 20 41	20	38	104	20

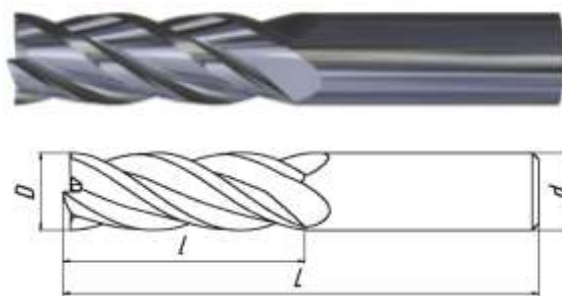

Фрезы по нержавеющей стали Z4  
Серия SSE4380 / Серия SSE4381

Артикул	D мм	l мм	L мм	d мм
4 06 32	6	32	80	6
4 08 32	8	32	90	8
4 10 38	10	38	100	10
4 12 51	12	48	100	12
4 16 57	16	55	110	16
4 20 57	20	55	110	20

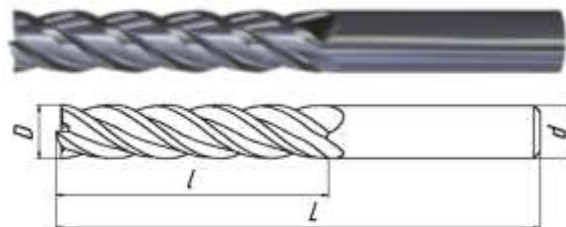



Ступенчатые сверла



Ступенчатые зенкеры



Фрезы «Ласточкин хвост»



T-образные фрезы



Профильный инструмент



Развертки

**Качественное  
Производство  
и Сервис  
режущего инструмента**



**ООО «КПС»  
Санкт-Петербург  
+7 812 407 27 87  
info@kps-spb.ru  
www.kps-spb.ru**